

# きりっ子 MC-01

■ KIRIKKO Multi Card Slitter

## ●仕様

断裁方式	垂直方向:スライドカット 水平方向:スリットカット
給紙方式	自動給紙(重送検知機構・給紙傾斜調整機構付)
排紙方式	切屑区別強制排紙
用紙寸法	最大:幅235mm×長さ330mm 最小:幅128mm×長さ128mm
用紙厚さ	0.1mm~0.3mm
紙質	普通紙、上質紙
最大用紙積載量	40枚(用紙厚さ0.25mmの場合)
用紙色	白又は白に近い淡色(透明および濃淡模様を除く)
カット速度	約40秒・名刺100枚(カットパターン:ドブ無し10面、重送検知OFF時)
カットサイズ (標準カッター使用時)	送り方向:47mm~300mm 幅方向:センタードブ10mm スリット幅45mm~100mm(手動可変)
面付け数	名刺 2~12枚
排紙トレイ容量	名刺約110枚×2列
ダストボックス容量	名刺約600枚裁断分 (用紙厚さ0.25mm、カットパターン:メイシ10の場合)
機械寸法	W:556mm×D:422mm×H:272mm
本体重量	約21kg
電源	AC100V 50/60Hz 0.8A
使用環境	温度10~30℃ 湿度 35~70% 結露なきこと (但し、用紙の放置によるカール、波打等変形なきこと)

## ●多彩なレイアウトに対応

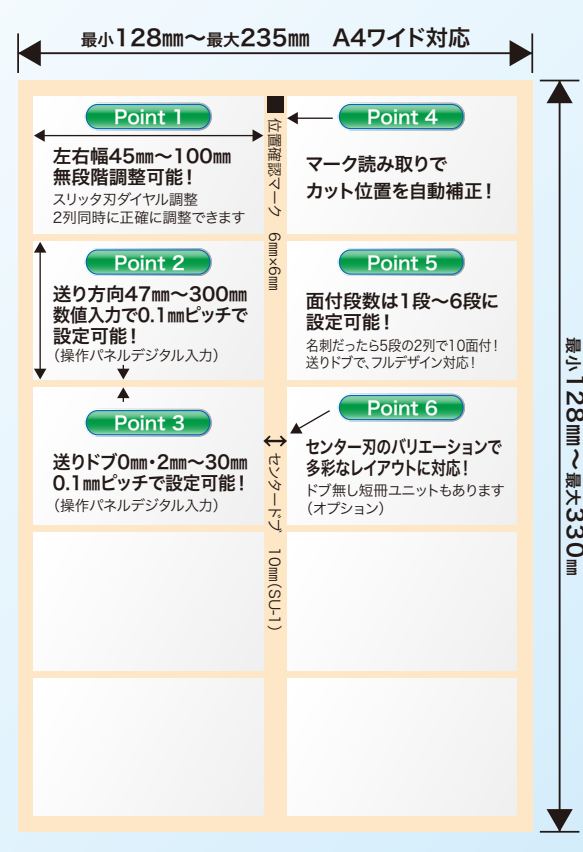

# 名刺・はがき・カードを自動裁断 マルチカードスリッター

# きりっ子 MC-01

# 無限に広がる オンデマンドワーク

オフィスにも最適な軽量コンパクトボディ  
高い生産性と仕上げサイズの自由度が  
さらなる領域へビジネスを拡大します

## ●機械平面図

機械の周囲には作業スペースを取ってお使い下さい。

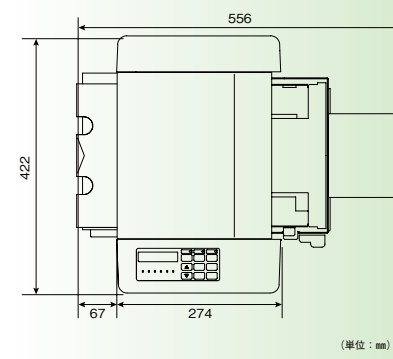

## ●使いやすい操作パネル

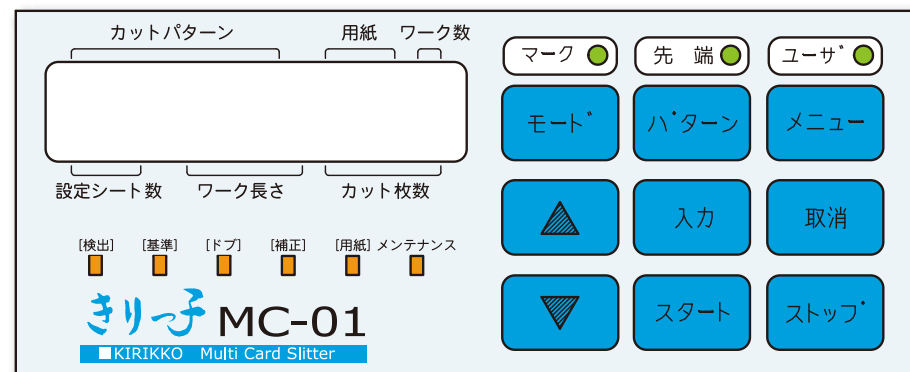

## ●センドバック修理サービス契約料金表

**年間修理契約は  
スポット修理に比べてお得な契約修理システムです。**

●きりっ子 MC-01 (消費税別)

契約条件	契約期間	標準提供価格
新規購入	18ヵ月	54,000円
	42ヵ月	130,000円
	66ヵ月	190,000円
保証期間終了後、途中加入の場合	12ヵ月	60,000円
	更新	12ヵ月

標準提供価格には交換部品代も含まれています(カッター刃は除く) ☎03-5370-5279

**安全に関するご注意**

●正しく安全にお使いいただくために、ご使用前に必ず「取扱説明書」をよくお読みください。●水、湿気、湯気、ほこり、油煙等の多い場所に設置しないでください。●火災、感電、故障などの原因となることがあります。

※仕様および外観等は改良のため予告なしに変更する場合があります。

製造元  
創造と豊かな対話のために  
**IWATSU 岩崎通信機株式会社**  
本社 〒168-8501 東京都杉並区久我山1-7-41  
☎03-5370-5476 URL: <https://www.iwatsu.co.jp/>

北海道支店 〒060-0908 北海道札幌市東区北8条東3-1-1 ☎(011)733-5011  
中部支店 〒460-0002 愛知県名古屋市中区丸の内3-7-33 ☎(052)955-8871  
西日本支店 〒550-0052 大阪府大阪市西区西本町2-3-6 ☎(06)6110-1101  
九州支店 〒812-0013 福岡県福岡市博多区博多駅東2-9-25 ☎(092)481-4114

# Ondemand Cutting Solution

無**限**に広がる**オンデマンドワーク**  
仕**上**げ**サ**イズは**自**由**自**在。



**きりっ子 MC-01**  
■KIRIKKO Multi Card Slitter

## 斜像調整機能搭載

傾斜調整ダイヤルにより給紙台が回転。  
印刷曲がりを補正できます。

## マーク読取機能搭載(マーカチェック機能)

プリンタの位置ずれを自動補正。  
オンデマンドプリントに最適な機能です。

## 0.1mm単位のカット位置補正

用紙の伸縮・面付誤差があっても、0.1mm単位で  
増減補正ができるので位置精度の高いカットが可能です。

## 縦横サイズ自在の可変式スリッタ

名刺・はがき・チケット類・プライスカード・タグ類のほか  
デザインに合わせたサイズ設定が可能です。(左右2列均等面付)

## 重送検知機能搭載

重送防止機構に加え、万が一、重送した場合に検知機能  
が裁断動作を停止し、用紙を傷つけず用紙を無駄に  
しません。

## メモリ機能とカウンタを充実

デザインパターンをメモリ管理できます。  
ユーザーメモリでフリーサイズ入力も簡単にでき20パ  
ターン登録可能です。減数リピートカウンタ・トータル  
カウンタも搭載しています。

## A4ワイド(菊判8裁)からB6判

最大用紙235mm×330mmのワイド判からB6サイズまで  
給紙セットでき、目的に合った用紙が選べます。オプ  
ションなしではがきサイズ4面の化粧裁ちができます。

## 名刺100枚/40秒のハイスピード

名刺100枚/40秒の高速仕上げによる高い生産性が  
可能です。

## 全面ドブ断ち四方同時裁断

カット4辺にドブ断ちシロが付けられるので、あらゆるデ  
ザインに対応でき、はみ出したデザイン・ロゴなどの断ち  
切り印刷の仕上げが可能です。

## 軽量・省スペース

ラックや事務用機の片隅に置ける軽量・コンパクトサイ  
ズで、レーザープリンタ名刺印刷・はがき印刷システムに  
最適です。

### 斜像調整機能

印刷曲がりを補正します。



給紙台が回転



傾斜調整ダイヤル

傾斜調整ダイヤルにより給紙台が回転  
しますので印刷曲  
がりを補正するこ  
とができます。

### マーカチェック機能

マークのトップをカットします。

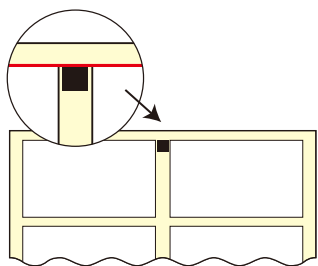

同時プリントされたマー  
クを高精度センサーとマイ  
コン制御でカット位置  
を自動補正します。プリ  
ント位置ずれがあっても  
指定位置を正確にカッ  
トします。マーク読み取  
りON/OFF切り替えも  
ワンタッチでできます。

### 標準カットパターン

名刺10面  
A4(210mm×297mm)

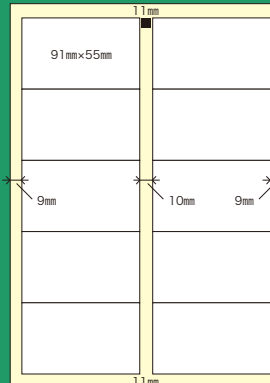

名刺ドブ10面  
A4(210mm×297mm)  
天地・左右に塗り足しのデザイン

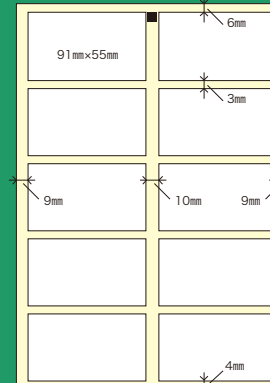

名刺ドブ8面  
A4(210mm×297mm)  
天地・左右に塗り足しのデザイン

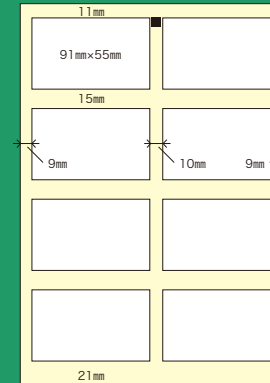

### フリーサイズ設定例



バリエーションは  
アイデア次第!