

MUJOS 操作早見表

デジタルコードレス電話機：DC-PS9

※本書はお使いいただく上で必要な基本操作について説明しています。本書と合わせ、必ず取扱説明書をご覧ください。
取扱説明書は右記URLからダウンロードできます。http://www.iwatsu.co.jp/product/icb/download/manual-agreement.html

各部の名前とはたらき

●着信／充電ランプ

電話がかかってきたときに点滅します。充電中は赤色に点灯します。

●局線ボタン

(フレキシブルファンクション)
ボタン電話機と同様、システムの設定により、いろいろな機能を割り付けることができます。

●機能／カナ／英ボタン

他のボタンと組み合わせていろいろな機能を使ったり、文字の入力モードの選択に使用します。

●Fボタン

システムの設定により、「短縮」などの機能を割り付けることができます。データ設定の初期値で「スピーカ」に設定されています。

※TELEMOREシステムでお使いの場合は、「短縮」などの機能を割り付けることはできません。

●通話ボタン

電話をかけるときや受けるときに使用します。初期設定で内線ボタンが割り付けられています。

●クリアボタン

入力した電話番号や文字を訂正するときを使用します。

●ダイヤルボタン

電話番号や文字を入力するときを使用します。

●アンテナ

●受話口

●ディスプレイ

ダイヤルモニタやいろいろな状態表示を行います。

●電話帳ボタン

電話帳ダイヤルを登録するとき、電話帳を使って電話をかけるときに使用します。

●上下左右(着信履歴ボタン／発信履歴ボタン)／メニューボタン

電話帳やメニュー機能の検索、発信履歴の確認に使用します。受話音量、着信音量およびスピーカ音量の調節にも使用します。

●保留ボタン

電話を保留するときを使用します。

●切／電源ボタン

電源を入／切するとき、通話を終わるときを使用します。

●送話口(マイク)

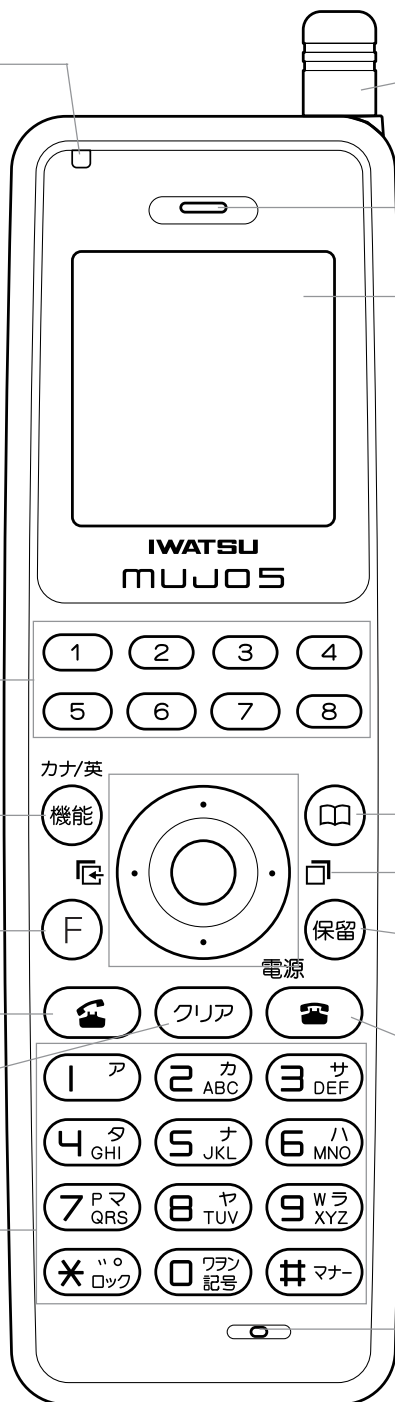

※ダイヤルボタン(5)の部分に突起が付いていますが、この突起は目のご不自由な方の操作を容易にするためのものです。

お使いになる前に

電話機の電源を入れる

1 同梱の電池パックを持ってコネクタを差し込みます。

- 電池パックのコネクタを本体のコネクタにあわせた後、PUSHの場所を押して差し込んでください。

お願い

- コネクタを差し込む際には、PUSHの場所を押してまっすぐ差し込んでください。ケーブルを持って強く差し込まないでください。

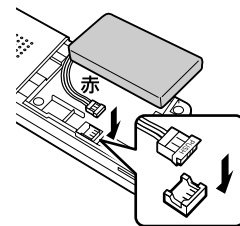

2 電池パックを電話機にセットします。

- 図のように、ななめ上から電池パックをクッションに押し当てながらセットします。

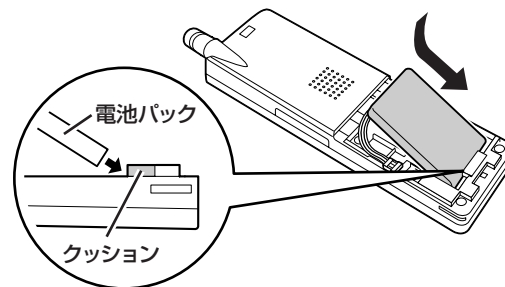

3 同梱の電池カバーを取り付けます。

⚠注意

- 電池パックのケーブルを電池カバーではさみ込まないように注意してください。
- 電池カバーはしっかりと閉めてください。不十分だとカバーが外れ、電池パックが落下する恐れがあります。

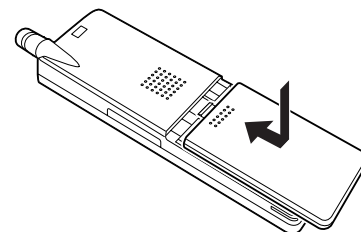

4 電源(電源ボタン)ボタンを電源が入るまで押します。

- ディスプレイに表示がでて、ピーと音がします。
- ディスプレイの上段に表示される文字は、工事で設定できます。

- ディスプレイの中段に表示される文字は、登録モードで設定できます。

ちょっと一言!

- 電源を切るには電源(電源ボタン)ボタンを2秒以上押します。

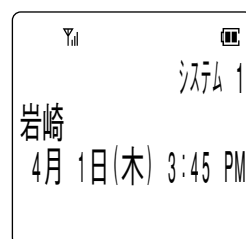
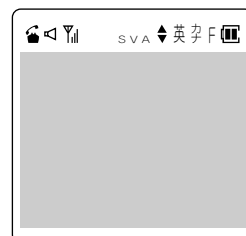

電話機を充電する

充電器は必ず同梱されている専用の充電器をお使いください。

1 電源プラグを電源コンセント(AC100V)に差し込みます。

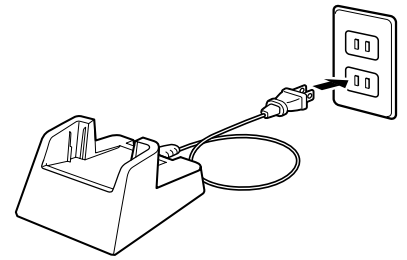

2 電話機を充電器に置き、6時間以上充電します。 充電器に置いたとき、充電ランプが赤く点灯することをご確認ください。

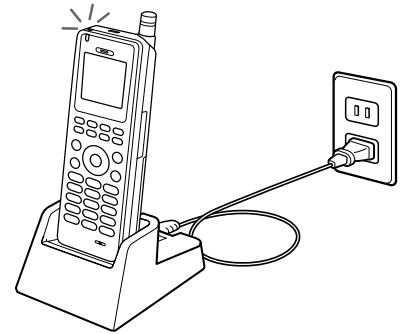

Note

- 電話機の充電ランプは充電がほぼ終了すると消灯します。

電話番号の確認

お客様の電話機に登録された電話番号を表示します。
電話番号には、内線電話番号、トランシーバ番号の2つがあります。

1 待ち受け状態で、**⊙**(メニューボタン)**⊙**の順に押します。

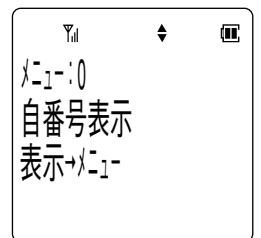

2 **⊙**(メニューボタン)を押します。

- ・ディスプレイに、そのときの動作モードにおける電話番号が表示されます。



3 **⊙**(下ボタン)または**⊙**(上ボタン)を押して次のモードの電話番号を表示します。

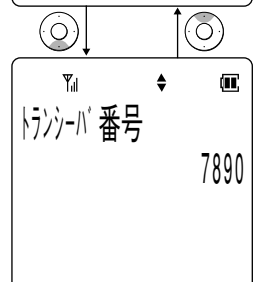

基本的な登録／設定

現在の時刻を設定する

電話機の電源を入れた以降、システムに登録されてご使用になっている間は、定期的にシステムの日付および時刻が自動的に電話機へ設定されます。

(時刻を設定しないとアラーム機能などが正しく動作しません。)

1 待ち受け状態で、**☉**(メニューボタン)**☉**(**5 ナ** / **JKL**)**☉**(**1 ア**)の順に押します。

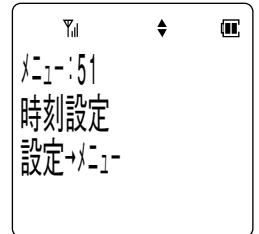

2 **☉**(メニューボタン)を押します。

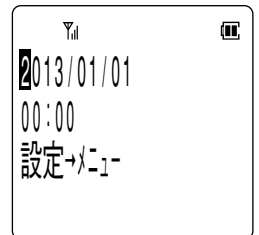

3 現在の日付と時刻を入力します。

- 年→月→日→時刻の順に入力します。
- **☉**(左ボタン)、**☉**(右ボタン)でカーソルの移動ができます。
- 時刻は24時間制です。

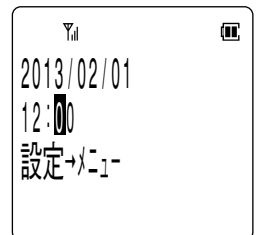

4 **☉**(メニューボタン)を押します。

- 設定が正常に終了するとピピという確認音が鳴り、待ち受け状態に戻ります。

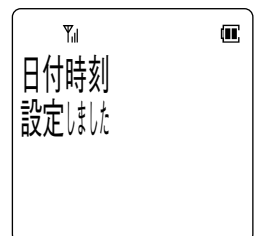

受話音量を調節する

通話をしている間に相手の声の大きさを5段階に調節できます。

- 1 通話中に⓪(下ボタン)または⓪(上ボタン)を押します。
- 2 ⓪(下ボタン)を押すと↓の方向で、⓪(上ボタン)を押すと↑の方向で順番に受話音量が変わります。
- 3 お好みの音量に調節した後、約2秒で元の表示に戻ります。

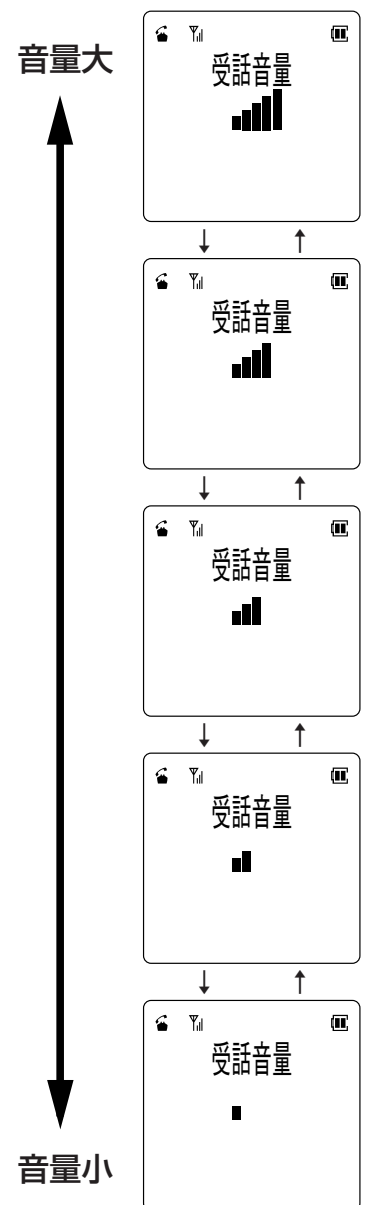

スピーカ音量を調節する

スピーカ使用中に相手の声の大きさを5段階に調節できます。

- 1 通話中(スピーカ使用中)に、⊙(下ボタン)または⊙(上ボタン)を押します。
- 2 ⊙(下ボタン)を押すと↓の方向で、⊙(上ボタン)を押すと↑の方向で順番にスピーカ音量が変わります。
- 3 お好みの音量に調節した後、約2秒で元の表示に戻ります。

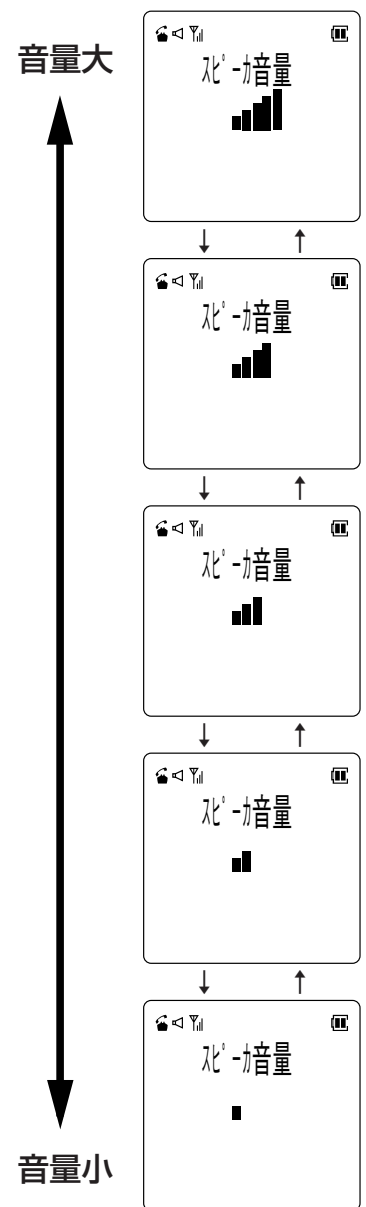

着信音量を調節する

電話がかかってきたときに鳴る着信音の大きさを3段階に調節できます。また、着信音を鳴らないようにすることもできます。

- 1 待ち受け状態、または着信中に⓪(下ボタン)または⓪(上ボタン)を押します。
- 2 ⓪(下ボタン)を押すと↓の方向で、⓪(上ボタン)を押すと↑の方向で順番に着信音の音量が変わります。
- 3 お好みの音量に調節した後、約2秒で元の表示に戻ります。

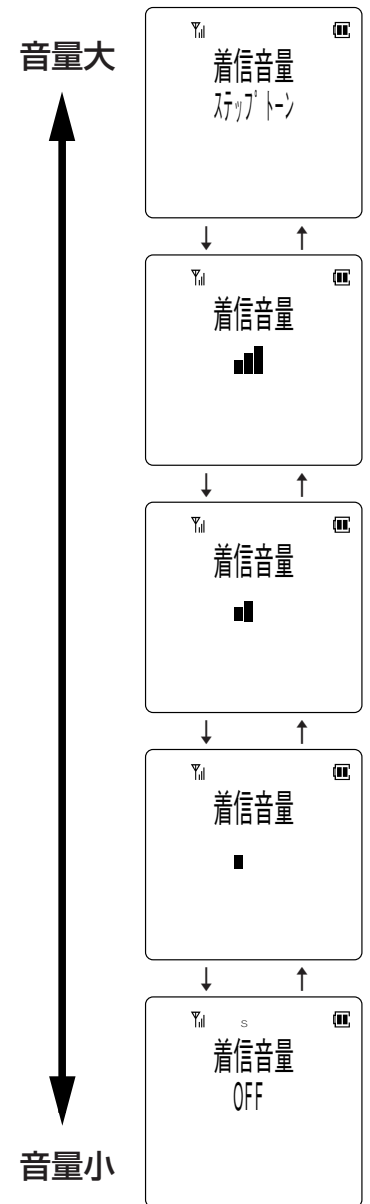

着信の種類ごとに音をかえる

1 待ち受け状態で、**☉**(メニューボタン) **☉**(DEF) **☉**(ABC)の順に押して「鳴音種別選択」を表示させます。

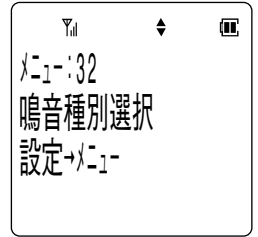

2 **☉**(メニューボタン)を押します。

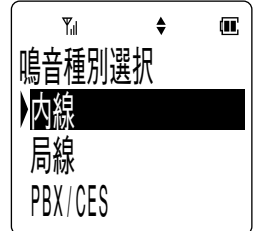

3 **☉**(下ボタン)または**☉**(上ボタン)を押して着信の種類を選択し、**☉**(メニューボタン)を押します。
• 現在選択されている着信音が鳴ります。

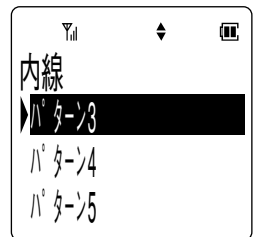

4 **☉**(下ボタン)または**☉**(上ボタン)を押して音の種類を選択します。
• **☉**(下ボタン)または**☉**(上ボタン)を押すたびに選択された着信音が鳴ります。

5 **☉**(メニューボタン)を押します。
• 登録が正常に終了するとピピという確認音が鳴り、待ち受け状態に戻ります。

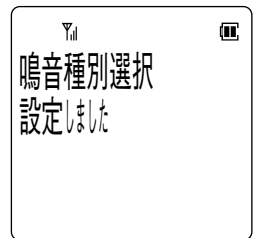

ちょっと一言!

● 設定できる着信の種類は以下の通りです。

- 内線着信
- 局線着信
- PBX/CES着信
- 時計アラーム
- トランシーバ着信
- ドアホン着信

● 選択できる着信音は以下の通りです。

- パターン1～6
- ドアホン1～2
- メロディ1：エンターテナー／ジョプリン
- メロディ2：四季～春～／ビバルディ
- メロディ3：軍隊行進曲／シューベルト
- メロディ4：アビニヨンの橋の上で／フランス民謡
- メロディ5：故郷の空／スコットランド民謡

電話帳に登録する

電話帳ダイヤルに登録する

電話帳には500件の電話番号が登録できます。1件あたり、名前16文字(漢字8文字)、読み仮名6文字、ダイヤル24桁まで入力することができます。また、グループ(0~9)を選択することによりグループ登録を行うことができます。

1 待ち受け状態で、 (メニューボタン) の順に押します。

- 名前入力画面が表示されます。
-  を1秒以上押すことでも同様の操作となります。

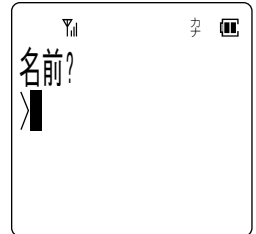

2 登録する相手の名前を入力します。

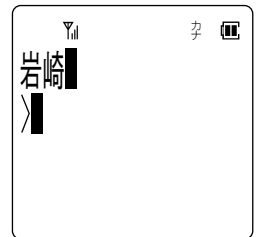

3 (メニューボタン) を押します。

- 読み仮名入力画面が表示されます。
- 読み仮名は名前入力時に入力された6文字までがそのまま表示されます。
- 修正する必要があるときは読み仮名を修正します。

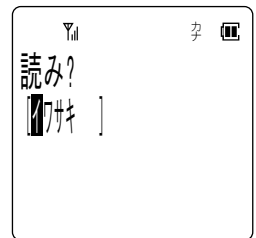

4 登録する相手の読み仮名を確認し (メニューボタン) を押します。

- 電話番号入力画面が表示されます。

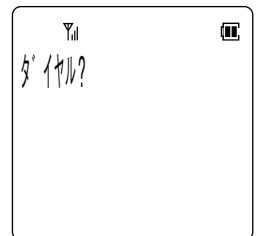

5 登録する相手の電話番号を入力します。

- 入力されたダイヤルが右下から順に表示されます。

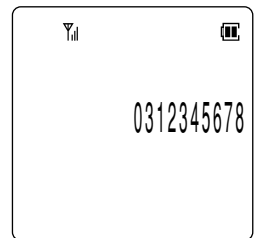

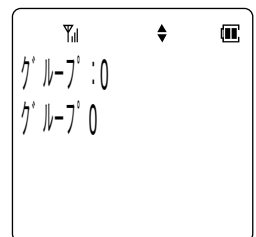

6 (メニューボタン) を押します。

- グループ選択画面が表示されます。



7 (下ボタン) または (上ボタン) でグループを選択します。

-  ~  を押すことでグループの選択を行うこともできます。

次ページに続く

8 ①(メニューボタン)を押します。

- 登録確認画面が表示されます。

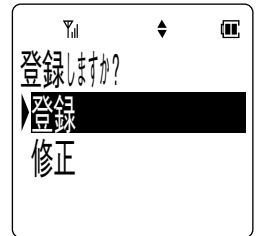

9 ②(下ボタン)または③(上ボタン)で項目を選択し、①(メニューボタン)を押します。

- 登録が正常に終了するとピピという確認音が鳴り、手順2に戻ります。
- 「修正」を選択した場合は、登録は行わず手順2に戻ります。



発信履歴や着信履歴の電話番号を登録する

発信履歴や着信履歴の電話番号を電話帳ダイヤルに登録することができます。

1 登録したい発信履歴または着信履歴のデータをディスプレイに表示します。

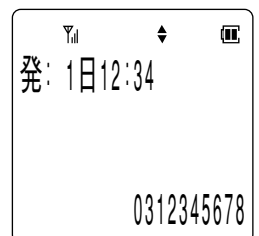

2 ①(メニューボタン)を押します。



3 ②(下ボタン)または③(上ボタン)を押して「電話帳登録」を選択します。

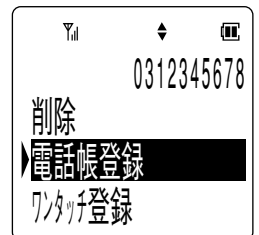

4 ①(メニューボタン)を押します。

- 名前入力画面が表示されます。
- 以降の操作は電話帳ダイヤルへの登録と同じです。

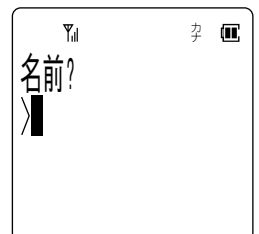

- すでに500件登録されている場合にはピピピピピという警告音が鳴り、ディスプレイに表示が出て待ち受け状態に戻ります。

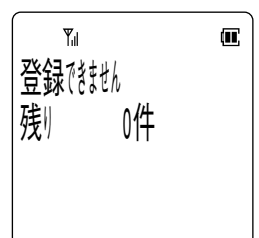

電話帳ダイヤルを修正する

読み仮名、電話帳グループのいずれかで、登録された電話番号を検索した後、電話帳ダイヤルを修正することができます。

1 変更したいデータを電話帳検索を行って、ディスプレイに表示します。



2 (メニューボタン)を押します。

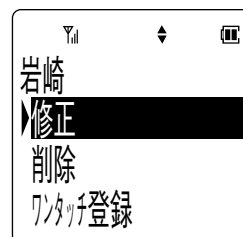

3 (下ボタン)または(上ボタン)を押して「修正」を選択し、(メニューボタン)を押します。

- 名前修正画面が表示されます。

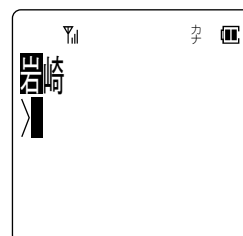

4 名前を修正し(メニューボタン)を押します。

- 【例】「岩崎」を「岩通」に修正する場合

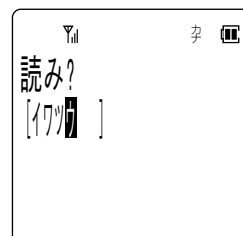
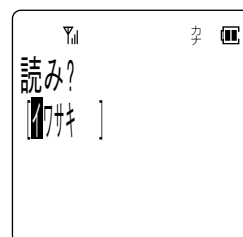
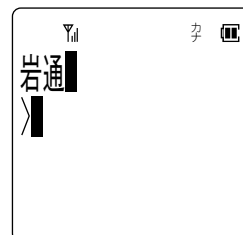

5 読み仮名を修正し(メニューボタン)を押します。

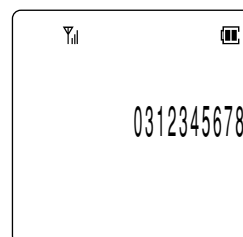

次ページに続く

6 電話番号を修正しⓄ(メニューボタン)を押します。

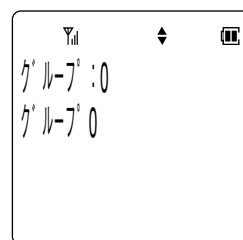
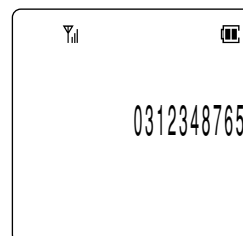

7 グループを選択しⓄ(メニューボタン)を押します。

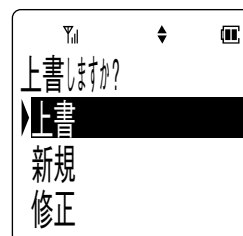
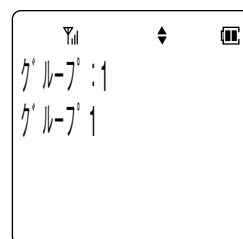

8 Ⓞ(下ボタン)またはⓄ(上ボタン)を押して「上書／新規／修正」を選択します。

- 「上書」を選択した場合は、元の電話帳データの上書きとなります。
- 「新規」を選択した場合は、元の電話帳データは修正せずに新規の登録になります。
- 「修正」を選択した場合は、登録は行わず手順 4 に戻ります。

9 Ⓞ(メニューボタン)を押します。

- 登録が正常に終了するとピピという確認音が鳴り、待ち受け状態に戻ります。

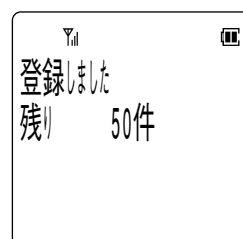

電話帳ダイヤルを削除する

読み仮名、電話帳グループのいずれかで、登録された電話番号を検索した後、電話帳ダイヤルを削除することができます。

登録されたデータの削除

1 削除したいデータを電話帳検索を行ってディスプレイに表示します。



2 (メニューボタン)を押します。

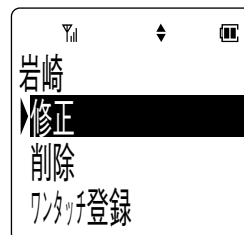

3 (下ボタン)または(上ボタン)を押して「削除」を選択します。

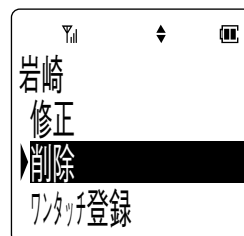

4 (メニューボタン)を押します。

5 (下ボタン)または(上ボタン)を押して「YES/NO」を選択します。

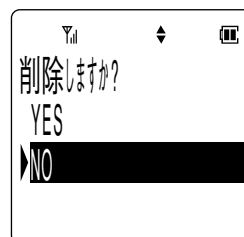

6 (メニューボタン)を押します。

- 「YES」を選択した場合は、ピピという確認音が鳴り内容が削除され、待ち受け状態に戻ります。

削除した場合

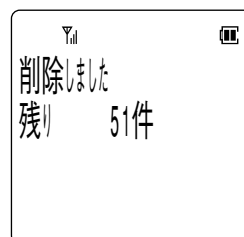

- 「NO」を選択した場合は、データの削除は中止され、待ち受け状態に戻ります。

中止した場合

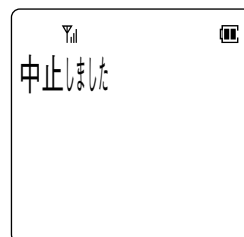

基本的な使い方

局線発信

充電器から取り上げて発信する

1 電話機を充電器から取り上げてを押します。

- 内線ダイヤルトーンが聞こえます。
- 内線ボタンが点灯し、周期的に2回点滅します。



2 局線ボタンを押します。

- ツーという発信音を確認してください。
- 局線ボタンが緑に点灯し、周期的に2回点滅します。

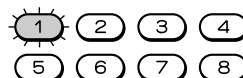

3 相手の電話番号をダイヤルします。

- しばらくすると相手を呼び出している音が聞こえます。

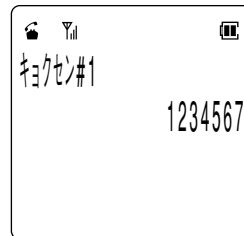

4 相手が応答したら通話ができます。

- ディスプレイの1行目に通話時間を表示します。

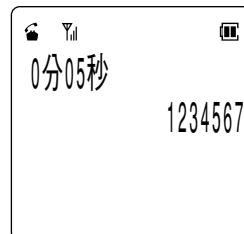

5 通話が終わったらを押して電話機を充電器に戻します。

電話番号を確認して発信する(プリセットダイヤル)

1 待ち受け状態であることを確認して、相手の電話番号をダイヤルします。

2 局線ボタンを押します。

- ・局線ボタンが緑に点灯し、周期的に2回点滅します。

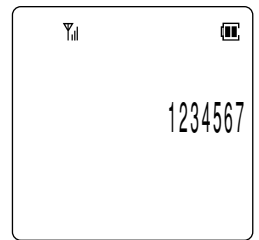
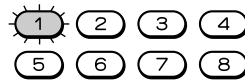

3 を押します。

- ・しばらくすると相手呼び出している音が聞こえます。



4 相手が応答したら通話ができます。

5 通話が終わったら を押して電話機を充電器に戻します。

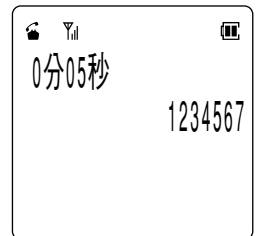









電話帳ダイヤルでかける

読み仮名、電話帳グループのいずれかで、登録された電話番号を検索した後、電話をかけることができます。

1 電話帳から発信する電話番号を検索します。

読み仮名検索の場合

- 待ち受け状態で、を押します。
 - ・検索モードが「グループ」になっている場合は、を一度押してください。検索モードが「読み」になります。もう一度を押すと待ち受け状態に戻ります。
- 検索したい読み仮名を入力します。
 - ・入力できる読み仮名は6文字までです。
 - ・入力モードを切り替える場合は を押してください。
 - ・読み仮名を入力しない状態で  (下ボタン) または  (上ボタン) を押しても検索することができます。
-  (下ボタン) または  (上ボタン) を押します。

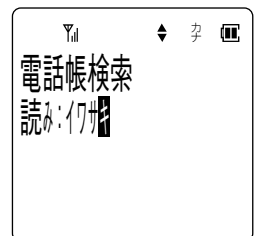
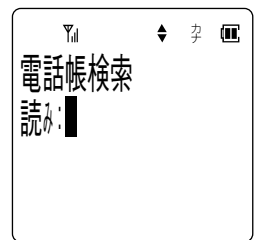

次ページに続く

電話帳グループ検索の場合

1. 待ち受け状態で、**Ⓜ**を押します。
 - 検索モードが「読み」になっている場合は、**Ⓜ**を一度押してください。検索モードが「グループ」になります。
もう一度**Ⓜ**を押すと待ち受け状態に戻ります。
2. 目的のグループが見つかるまで、**Ⓜ**(下ボタン)または**Ⓜ**(上ボタン)を押します。
 - **Ⓜ**～**Ⓜ**を押すことでグループの選択を行うこともできます。
3. 目的のグループが見つかったら**Ⓜ**(メニューボタン)を押すと選択したグループ内の電話帳ダイヤルが表示されます。
4. **Ⓜ**(下ボタン)または**Ⓜ**(上ボタン)を押して検索します。

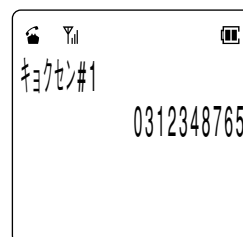
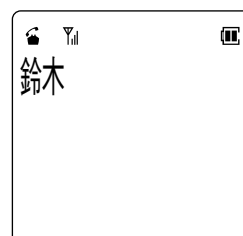
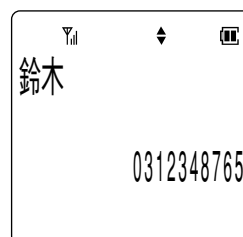
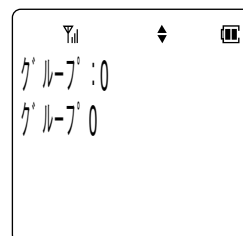
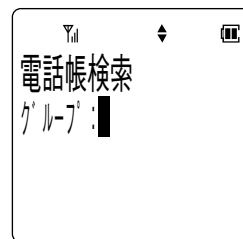

2. **Ⓜ**を押します。
 - 検索した電話番号がダイヤルされます。

3. しばらくすると相手呼び出している音が聞こえます。

4. 相手が応答すれば、通話ができます。

前に電話をかけた相手に再びかける(発信履歴)

こちらからかけた電話番号の最後の10件を記録し、その電話番号に電話をかけることができます。
電話番号は1件につき24桁まで記録できます。

1 待ち受け状態で、 (右ボタン)を押します。



- 発信履歴が1件も記録されていない場合は、ディスプレイに表示が出て、待ち受け状態に戻ります。

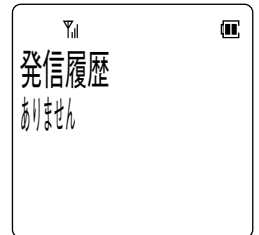

2 (下ボタン)または (上ボタン)を押してかけたい相手を選択します。

- 発信履歴の最大10件分が連続して表示されます。



3 を押します。

- 表示されている電話番号がダイヤルされます。



電話をかけてきた相手にこちらからかける(着信履歴)

電話がかかってきたときに、電話番号が通知されている場合は、その電話番号を記録します。
記録件数は最新の10件です。
電話番号は1件につき24桁まで記録できます。

1 待ち受け状態で、 (左ボタン)を押します。

- 着信履歴が1件も記録されていない場合は、ディスプレイに表示が出て、待ち受け状態に戻ります。



2 (下ボタン)または (上ボタン)でかけたい相手を選択します。

- 着信履歴の最大10件分が連続して表示されます。

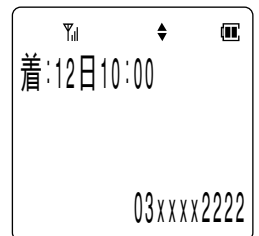





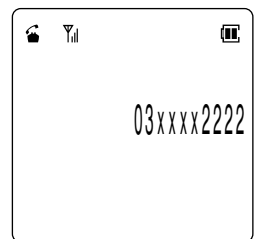

3 を押します。

- 表示されている電話番号がダイヤルされます。



さらに便利な使い方

着信を振動で知らせる(バイブレーション着信)

- 1 待ち受け状態で、 (メニューボタン)   の順に押して「バイブレーション」を表示させます。
- 2  (メニューボタン) を押します。
- 3  (下ボタン) または  (上ボタン) を押してバイブレーションの「ON/OFF」を選択します。
- 4  (メニューボタン) を押します。
 - 登録が正常に終了するとピピという確認音が鳴り、待ち受け状態に戻ります。

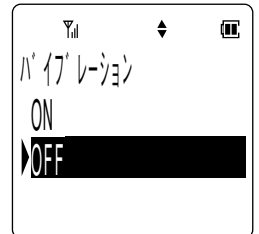
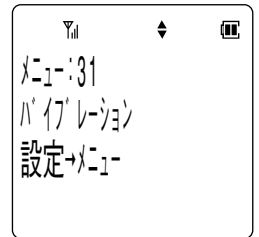

設定した場合

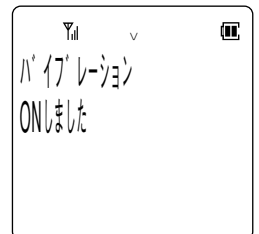

解除した場合

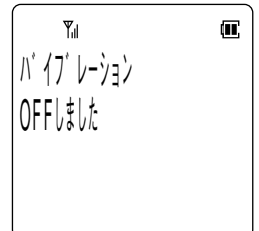

マナーモード

周囲の迷惑にならないように、着信音、確認／警告音、バイブレーションの機能をボタン一つであらかじめ設定した内容に一時的に変更します。

マナーモードを設定する

1 待ち受け状態で、**(#マナ)**を1秒以上押します。

- 確認音はマナー設定に従います。

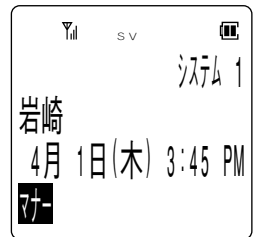
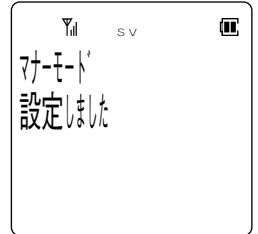

ちょっと一言!

- マナーモードが設定されているときは、待ち受け状態でマナーマークが表示されます。
- 電源を切ってもデータは保持されます。
- マナーモード中はマナー設定に従ってSマーク、Vマークが点灯します。

Note

- キーロック中の操作は無効です。

マナーモードを解除する

1 マナーモード状態で、**(#マナ)**を1秒以上押します。



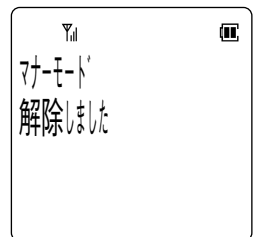

- 解除が正常に終了するとピピという確認音が鳴り、待ち受け状態に戻ります。



メニュー機能の操作

メニュー番号で選ぶには

【例】メニュー番号52(クイック通話)の場合

- 1 待ち受け状態で、 (メニューボタン)    (メニューボタン)の順に押します。

・メニュー番号52を押すとクイック通話の設定画面が表示されます。

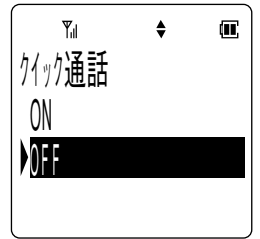









- 2 設定する内容を選び (メニューボタン)を押します。

・待ち受け状態に戻ります。

検索して選ぶには

【例】メニュー番号52(クイック通話)の場合

- 1  (メニューボタン)を押します。
- 2  (下ボタン)または (上ボタン)を押して希望のメニューを表示させます。
- 3  (メニューボタン)を押します。
- 4  (下ボタン)または (上ボタン)を押して希望のメニューを表示させます。
- 5  (メニューボタン)を押します。
・クイック通話の設定画面が表示されます。
- 6 設定する内容を選び (メニューボタン)を押します。
・待ち受け状態に戻ります。

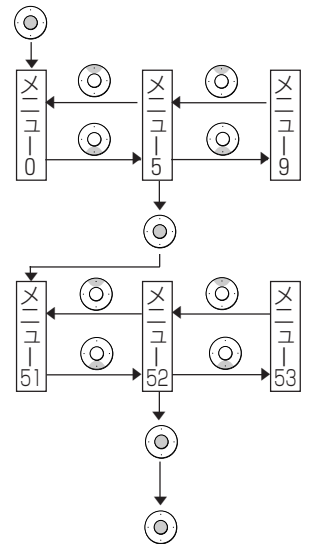

メニューボタンで設定できる機能の一覧

表示	メニュー番号	機能の説明	初期値
自番号表示	0	電話番号の確認をします	—
時計アラーム設定	11	アラーム時刻を設定します	—
システム選択	12	システムを手動で切り替えます	—
モード切替	13	動作モードを切り替えます	自営
マナー設定	14	マナー時の動作を設定します	(注1)
モデム通信	15	モデム通信を設定します	OFF
サブアドレス通知	16	サブアドレス通知を設定／解除します	OFF
トランシーバ グループ登録	17	トランシーバグループを登録します	—
未応答着信表示	18	未応答着信表示を設定／解除します	ON
ダイヤルロック	21	ダイヤルロックを設定／解除します	OFF
電話帳ロック	22	電話帳ロックを設定／解除します	OFF
電話帳全消去	23	電話帳をすべて消去します	—
バイブレーション	31	バイブレーション着信を設定／解除します	OFF
鳴音種別選択	32	着信音のパターンを切り替えます	—
局線ローカル着信	33	局線ローカル着信にたいして着信音を鳴らすことができます	OFF
データ着信音	34	データ着信音を設定／解除します	—
キータッチトーン	41	キータッチトーンを設定／解除します	ON
自営圏外通知	42	自営圏外通知を設定／解除します	OFF
充電確認音	43	充電確認音を設定／解除します	ON
時刻設定	51	日付と時刻を設定します	—
クイック通話	52	クイック通話を設定／解除します	OFF
クイック発信保護	53	クイック発信保護を設定／解除します	OFF
エニーキー応答	54	エニーキー応答を設定／解除します	OFF
暗証番号登録	55	暗証番号を登録します	—
トランシーバ番号	56	トランシーバ番号を設定します	—
使用者名表示	57	使用者名を設定します	—
電話帳グループ名	58	電話帳グループ名を設定します	—
ワンタッチ ダイヤル	7	ワンタッチダイヤルを登録／修正／削除します	—
ヘルプ表示	9	ヘルプを表示します	—

(注1) 着信音 OFF
 確認／警告音 OFF
 バイブレーション ON

MEMO

アフターサービスについて

- 修理、増設、移設などについては、お買い求めの販売店、もしくは工事店にご相談ください。
- 商品の操作方法などについては、岩崎通信機お客様相談センターへお問合せください。

お客様相談センター



0120-186-102
携帯PHS OK[®] (携帯電話/PHSからもご利用いただけます)

受付時間：平日 9:00～17:00
(土、日、祝日を除く)