

# 耳かけ型イヤホン取扱説明書

DC-PS8-MP-814 (IW)

お客様へ、安全上のご注意

## 安全にお使いいただくために必ずお読みください

ここに示した注意事項は、お客様や他の人々への危害や財産への損害を未然に防ぎ、本商品を安全にお使いいただくために、守っていただきたい事項を示しています。その表示と図記号の意味は次のようになっています。内容をよく理解してから本文をお読みください。

### 本文中のマークの説明



この表示を無視して、誤った取り扱いをすると、人が損傷を追う可能性が想定される内容および物的損害のみの発生が想定される内容を示しています。



- 耳かけ型イヤホンを装着したままでアセンブリに抜き差ししないでください。ハウリングすることがあり、耳を痛める恐れがあります。通話相手も耳を痛める恐れがありますので、必ず電源を切ってください。
- 音量を上げすぎないでください。耳を痛める恐れがあります。
- コードを強く引っばらないでください。断線する恐れがあります。
- 安全のため自動車、自転車、バイクの運転中のご使用はおやめください。
- 動いている機械の近くで使用している場合には、コード類の機械への巻き込みに充分注意してください。大怪我の原因となります。
- ぬれた手で操作しないで下さい。感電の原因となることがあります。
- 水滴がついたら乾いた布で拭き取ってください。
- コードのぬき差しはコードを引っばらずに、プラグ部分を持って行ってください。
- 本製品を分解・改造・加工しないでください。火災や感電、やけど、故障の原因となります。また、保証期間でも有料修理となる場合があります。
- 本製品をご使用になる際には、接続機器の取扱説明書に従いご使用ください。
- 本来の用途以外のご使用はしないでください。

## 各部の名称と働き

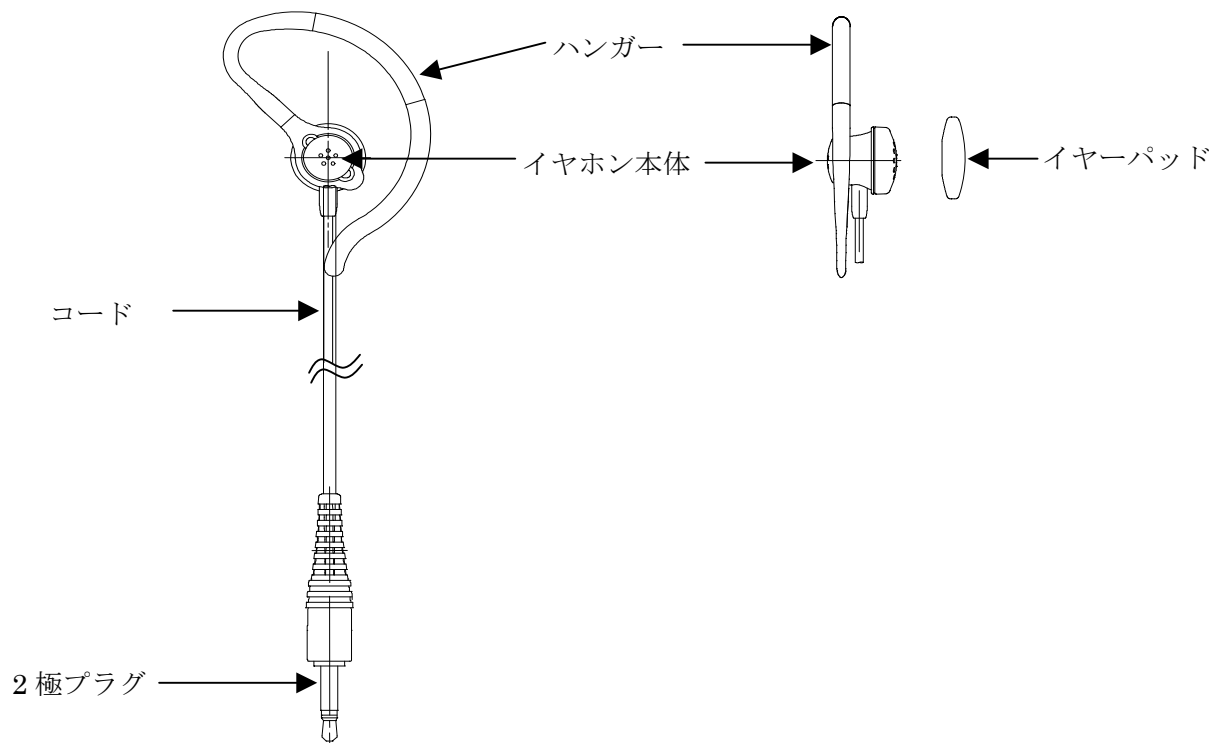

## 取扱上のご注意

- ・耳かけ型イヤホンを装着したままでアセンブリに抜き差ししないでください。ハウリングすることがあり、耳を痛める恐れがあります。通話相手も耳を痛める恐れがありますので、必ず電源を切ってください。
- ・音量を上げすぎないでください。耳を痛める恐れがあります。
- ・コードを強く引っばらないでください。断線する恐れがあります。
- ・本品の使用温湿度範囲は5～35℃、45～80%RHです。範囲内にてご使用ください。
- ・本品の保証期間は1年間です。
- ・ご不明な点についてはお買い求めの販売店または工事店におたずねください。

# ご使用方法

## ・装着する前に

ハンガーをイヤホン本体に取り付ける方向で左耳あるいは右耳用となります。装着する耳に合わせてハンガーを取り付けてください。

耳への装着方向（左右）を変えるにはハンガーをイヤホン本体から取り外し、ハンガーの左右方向を変えてイヤホン本体に取り付けてください。

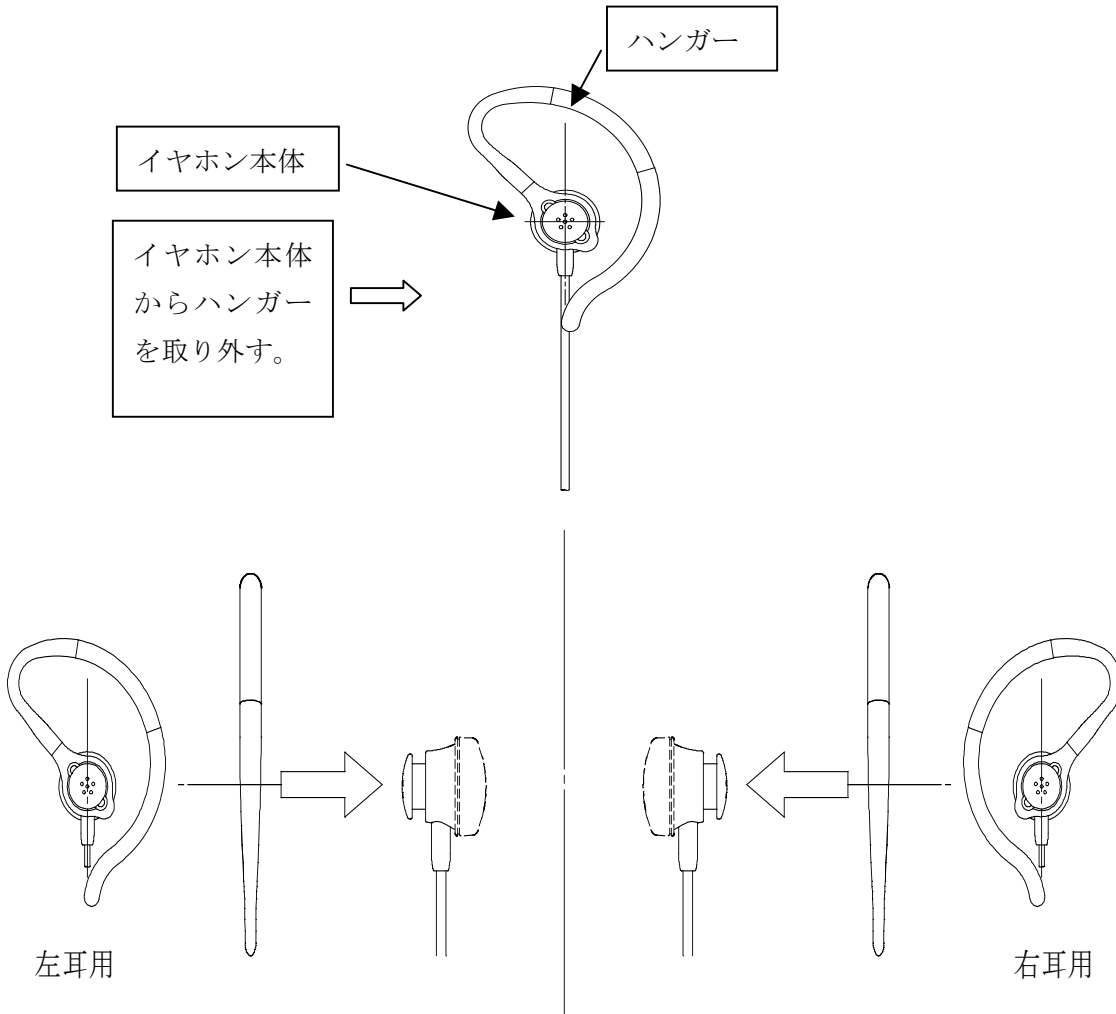

## ・装着する時は

ハンガーを耳にかけハンガーの下の部分を耳たぶの下に巻きつけるように装着してください。

